

2013 M.
FIZIKOS VALSTYBINIO BRANDOS EGZAMINO
PAVYZDINĖ UŽDUOTIS

ATSAKYMŲ LAPAS

6 klausimas

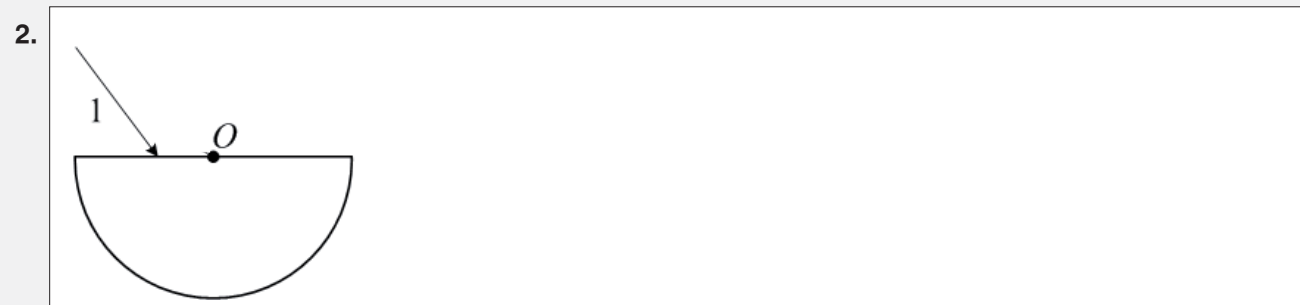
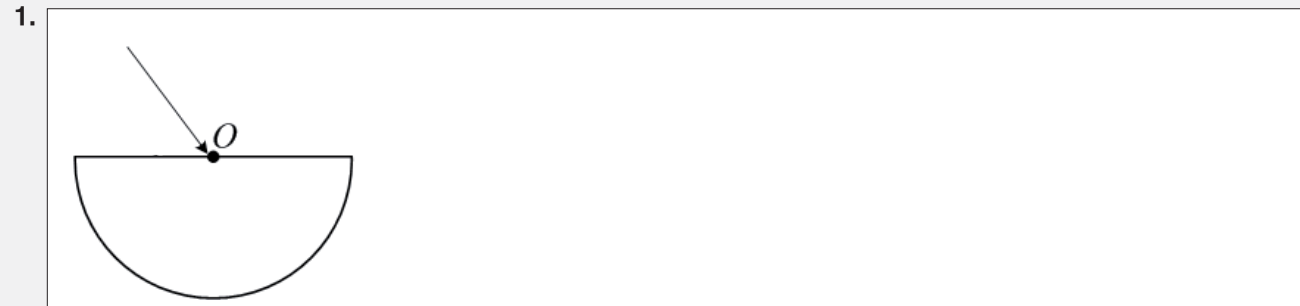

3.

4.

Vertintojai		
I	II	III
		1. (2)
		2. (1)
		3. (2)
		4. (1)
		(6)

7 klausimas

1.

Radioaktyvumas tai	savaiminis vienu atomų branduolių virsmas kitų atomų branduoliais.
Branduolinės reakcijos tai	vienu atomų branduolių virsmas kitais sąveikaujant su elementariosiomis dalelėmis arba vienam su kitu.
	lengvų branduolių jungimosi aukštoje temperatūroje reakcijos.

2.

3.

4.

5.

6.

Vertintojai		
I	II	III
		1. (2)
		2. (2)
		3. (2)
		4. (1)
		5. (1)
		6. (1)
		(9)

III dalies taškų suma

		(60)
--	--	------

I DALIS

Teisingą atsakymą žymėkite taip:

	A	B	C	D		A	B	C	D		A	B	C	D
07.	<input type="checkbox"/>	<input type="checkbox"/>	<input type="checkbox"/>	<input type="checkbox"/>	15.	<input type="checkbox"/>	<input type="checkbox"/>	<input type="checkbox"/>	<input type="checkbox"/>	23.	<input type="checkbox"/>	<input type="checkbox"/>	<input type="checkbox"/>	<input type="checkbox"/>
08.	<input type="checkbox"/>	<input type="checkbox"/>	<input type="checkbox"/>	<input type="checkbox"/>	16.	<input type="checkbox"/>	<input type="checkbox"/>	<input type="checkbox"/>	<input type="checkbox"/>	24.	<input type="checkbox"/>	<input type="checkbox"/>	<input type="checkbox"/>	<input type="checkbox"/>
09.	<input type="checkbox"/>	<input type="checkbox"/>	<input type="checkbox"/>	<input type="checkbox"/>	17.	<input type="checkbox"/>	<input type="checkbox"/>	<input type="checkbox"/>	<input type="checkbox"/>	25.	<input type="checkbox"/>	<input type="checkbox"/>	<input type="checkbox"/>	<input type="checkbox"/>
10.	<input type="checkbox"/>	<input type="checkbox"/>	<input type="checkbox"/>	<input type="checkbox"/>	18.	<input type="checkbox"/>	<input type="checkbox"/>	<input type="checkbox"/>	<input type="checkbox"/>	26.	<input type="checkbox"/>	<input type="checkbox"/>	<input type="checkbox"/>	<input type="checkbox"/>
11.	<input type="checkbox"/>	<input type="checkbox"/>	<input type="checkbox"/>	<input type="checkbox"/>	19.	<input type="checkbox"/>	<input type="checkbox"/>	<input type="checkbox"/>	<input type="checkbox"/>	27.	<input type="checkbox"/>	<input type="checkbox"/>	<input type="checkbox"/>	<input type="checkbox"/>
12.	<input type="checkbox"/>	<input type="checkbox"/>	<input type="checkbox"/>	<input type="checkbox"/>	20.	<input type="checkbox"/>	<input type="checkbox"/>	<input type="checkbox"/>	<input type="checkbox"/>	28.	<input type="checkbox"/>	<input type="checkbox"/>	<input type="checkbox"/>	<input type="checkbox"/>
13.	<input type="checkbox"/>	<input type="checkbox"/>	<input type="checkbox"/>	<input type="checkbox"/>	21.	<input type="checkbox"/>	<input type="checkbox"/>	<input type="checkbox"/>	<input type="checkbox"/>	29.	<input type="checkbox"/>	<input type="checkbox"/>	<input type="checkbox"/>	<input type="checkbox"/>
14.	<input type="checkbox"/>	<input type="checkbox"/>	<input type="checkbox"/>	<input type="checkbox"/>	22.	<input type="checkbox"/>	<input type="checkbox"/>	<input type="checkbox"/>	<input type="checkbox"/>	30.	<input type="checkbox"/>	<input type="checkbox"/>	<input type="checkbox"/>	<input type="checkbox"/>

Jei suklydote atsakydami į klausimus su pasirenkamaisiais atsakymais, taisyti galite čia. Parašykite tik taisomo klausimo numerį ir pažymėkite kitą pasirinktą atsakymą (žr. pavyzdį). Anksčiau pasirinkto atsakymo nebraukite. **Būkite atidūs!**

Kl. Nr.	A	B	C	D	Kl. Nr.	A	B	C	D
	<input type="checkbox"/>	<input type="checkbox"/>	<input type="checkbox"/>	<input type="checkbox"/>		<input type="checkbox"/>	<input type="checkbox"/>	<input type="checkbox"/>	<input type="checkbox"/>
PAVYZDYS	0	0	<input type="checkbox"/>	<input type="checkbox"/>	<input checked="" type="checkbox"/>		<input type="checkbox"/>	<input type="checkbox"/>	<input type="checkbox"/>

II DALIS

		Vertintojai					Vertintojai		
		I	II	III			I	II	III
1.	Mechaninis darbas	<input type="checkbox"/>		(1)	6.	<input type="checkbox"/>	kartus	<input type="checkbox"/>	(1)
2.	Slėgis	<input type="checkbox"/>		(1)	7.	<input type="checkbox"/>	<input type="checkbox"/>	<input type="checkbox"/>	N/m
3.	Srovės stipris	<input type="checkbox"/>		(1)	8.	<input type="checkbox"/>	kartus	<input type="checkbox"/>	(1)
4.	Dažnis	<input type="checkbox"/>		(1)	9.	<input type="checkbox"/>			(1)
5.	Branduolinės reakcijos energijos išeiga	<input type="checkbox"/>		(1)	10.	<input type="checkbox"/>	,	<input type="checkbox"/>	(1)

II dalies taškų suma

		(10)
--	--	------

III DALIS

1 klausimas

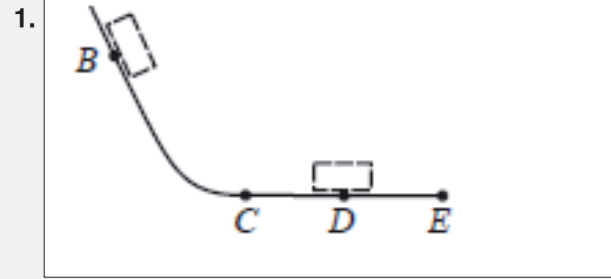

2.

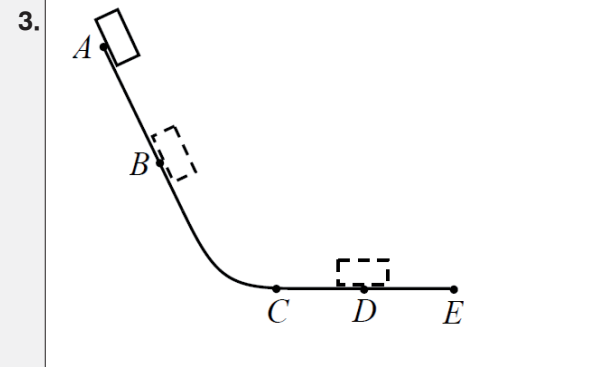

4.

Vertintojai		
I	II	III
		1. (3)
		2. (2)
		3. (1)
		4. (2)
		(6)

2 klausimas

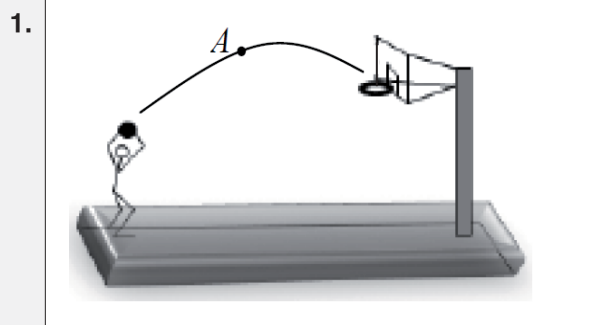

2.

4.

3.

5.

		1. (1)
		2. (2)
		3. (2)
		4. (2)
		5. (2)
		(9)

3 klausimas

1.

2.

3.

		1. (2)
		2. (2)
		3. (1)
		(5)

4 klausimas

1.

2.

3.

4.

5.

6.

7.

8.

Vertintojai		
I	II	III
		1. (2)
		2. (2)
		3. (1)
		4. (2)
		5. (1)
		6. (1)
		7. (2)
		8. (1)
		(12)

5 klausimas

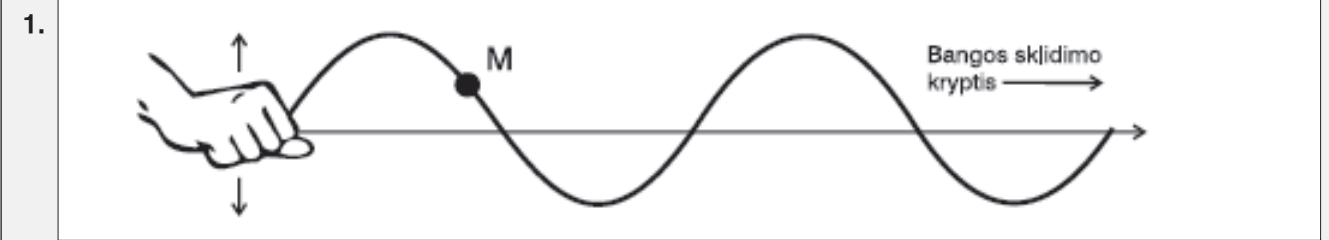

2.

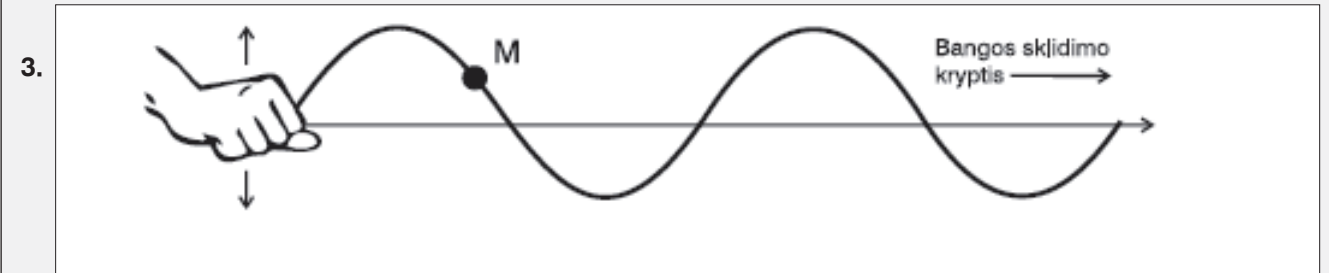

4.

5.

		1. (2)
		2. (3)
		3. (2)
		4. (3)
		5. (1)
		(11)